

# T TA



SSL High  
Flow



SSL High  
Power



Front Loader

## RADFRÄSEN

T 200 | T 300 | TA 300 | T 450 | T 600 | T 800

VIDEO ANSEHEN

Scannen Sie den  
QR-Code mit  
Ihrem Smartphone



Hydraulische Tiefeneinstellung (ab T 450).

Sprüh-Kit für die  
Staubbekämpfung  
(optional).

**SEITLICHER AUSWURF  
DES MATERIALS** Die  
spezielle Konstruktion  
der Auswurföffnungen  
sorgt für einen korrekte  
Auswurf des Fräsguts, so  
dass der Aushub in der  
festgelegten Tiefe sauber  
bleibt.

### PERFORMER

Performer (Simex-Patent):  
Ermöglicht es dem Bediener,  
die Leistung des Anbaugeräts  
in Abhängigkeit von der  
Fahrgeschwindigkeit des  
Trägergeräts zu optimieren.

Hydraulischer Seitenvershub

Trennscheiben für Breiten von  
25 bis 250 mm und Tiefen von  
150 bis 800 mm.

**SCHEIBE MIT SEGMENTEN**  
(Nur Modelle T450S und T600S). Dank  
der austauschbaren Segmenten kann  
die Fräsbreite schnell verstellt werden,  
ohne dabei das Basisrad wechseln zu  
müssen.

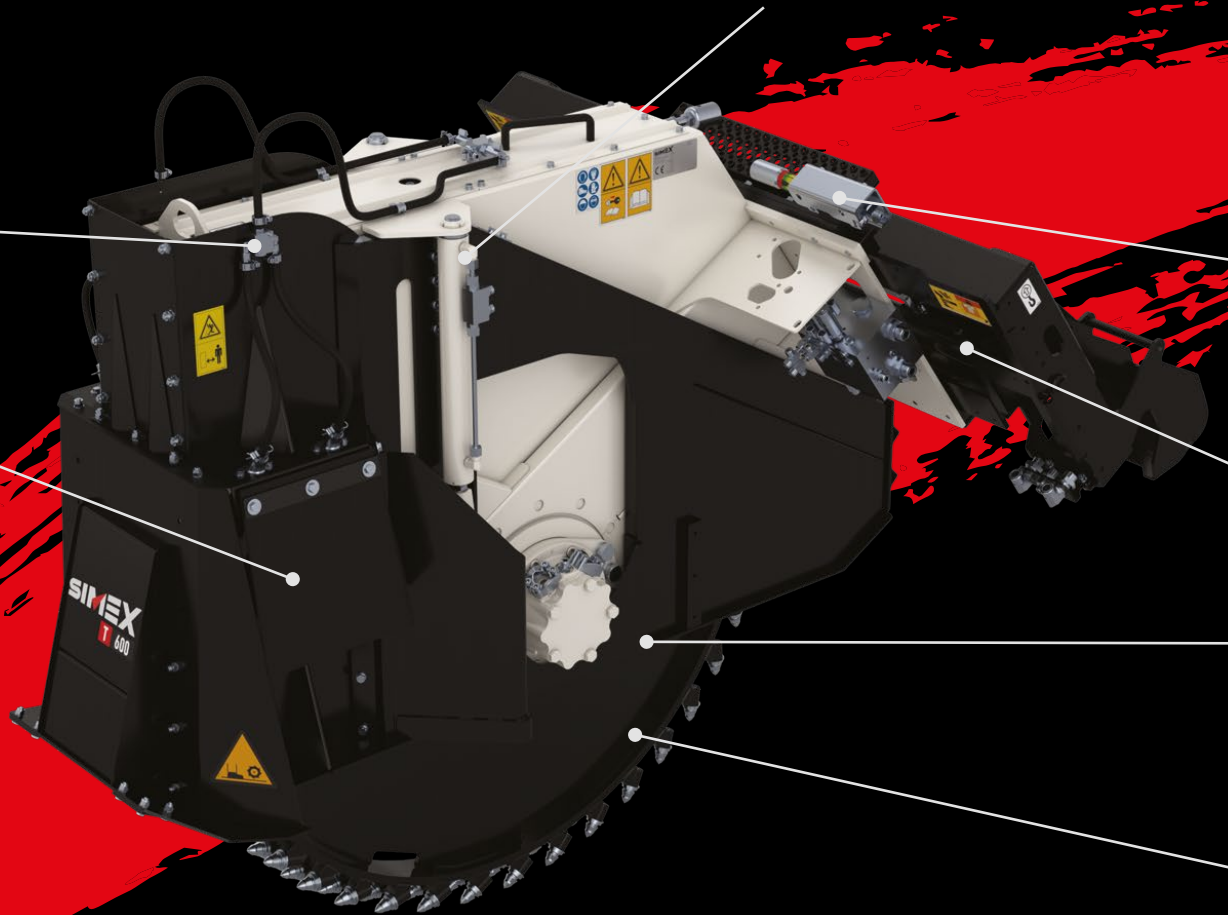

Die Radfräse T und TA für Kompaktlader wurden für vordefinierte Gräben auf harten, kompakten Oberflächen wie Asphalt, Beton und Felsen entwickelt und bieten Schneid- und Grabmöglichkeiten für Tiefen von 150 bis 800 mm und Breiten von 25 bis 250 mm.

**VERFÜGBARE RÄDER:**

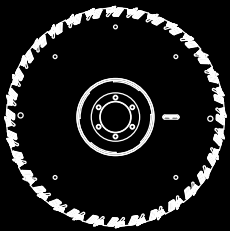

**MONOLITHISCHES RAD**

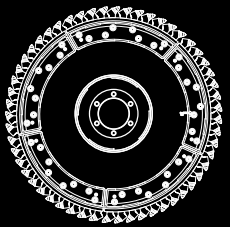

**FRÄSRAD MIT SEGMENTEN**

**STANDARD-ZÄHNE FÜR ASPHALT, BETON UND GESTEIN**



Für Radbreiten von 25 und 30 mm



Für Radbreiten von 40 und 50 mm



Für Radbreiten von 80 mm und breiter

**OPTIONALS**

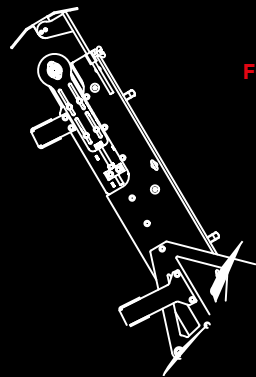

**FÖRDERBAND**



**ABSAUG-KIT**



**T 200 in Sonderkonfiguration.** Micro-Graben für die Verlegung von Glasfaserkabeln.



**T 800.** Aushub in voller Tiefe (800 mm) für die anschließende Verlegung von Wasserleitungen.



**TA 300.** Die hydraulische Seitenneigung sorgt dafür, dass das Schneiderad immer senkrecht steht, auch wenn das Trägergerät über die Bordsteinkante hinausragt.



**T 600.** Graben für die Verlegung von Teilleistungen in einer Tiefe von 600 mm.



**T 300.** Schaffung des Mikrograbens mit einer 25 mm breiten Scheibe.



**T 450.** Vordefinierter Grabenschnitt von 450 mm Tiefe und 160 mm Breite.



**T 600.** Grabenarbeiten in Tunnel zur nachfolgenden Verlegung von Teilleistungen

## MINI- UND MIKRO-GRABEN

Im Gegensatz zum traditionellen Graben lassen sich Mini- und Mikrogräben viel schneller ausführen, produzieren deutlich weniger Aushub und senken die Instandsetzungszeiten und -kosten erheblich. Innerhalb der T-Produktreihe bietet Simex die Modelle T 200, T 300 und TA 300 zum Ausheben von Mini- und Mikrogräben speziell für die Verlegung von Glasfasern in Endanschlüssen an Gebäuden an.



## HYDRAULISCHE SEITENNEIGUNG

Das Modell TA 300 ist mit einer hydraulischen Seitenneigung ausgestattet, die das Schneiderad immer senkrecht hält, auch wenn das Trägergerät nicht parallel zur Fahrbahnoberfläche steht, wie beim Aushub an der Bordsteinkante.

**SIMEX**  
• brevetto •

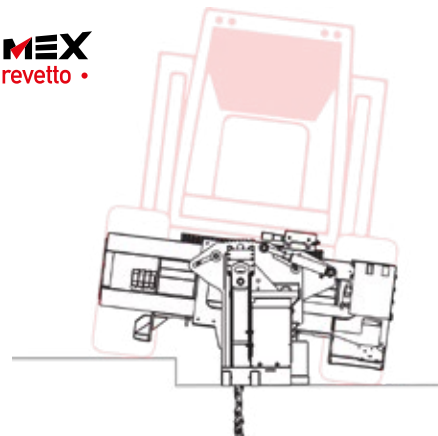

## DSA MODELL T800: FÜR HOHE HYDRAULISCHE LEISTUNG

Das Modell T800 ist mit einem integrierten Motor ausgestattet, der in den Aushub eindringt und eine Tiefe von bis zu 800 mm ermöglicht. Es ist auch das einzige Modell, das im Rückwärtsgang funktioniert.



## VORRICHTUNG ZUM AUSRÄUMEN DES GRABENS

Die Grabenausräumvorrichtung besteht aus einem hydraulisch betätigten Schieber, der für den korrekten Auswurf des Materials sorgt und den Graben für die Verlegung der Teilleistungen vorbereitet.



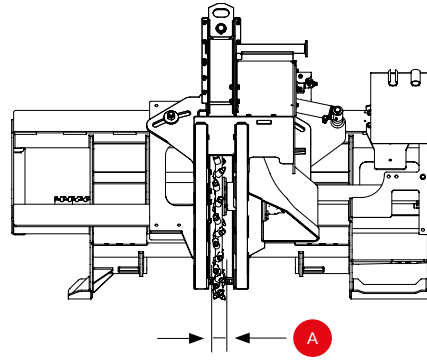
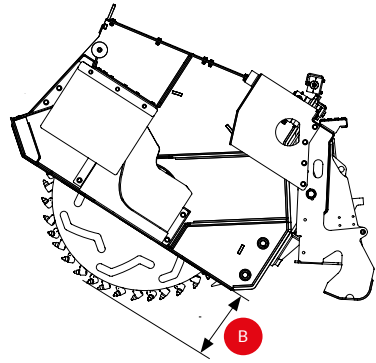

**TECHNISCHE DATEN**

		<b>T 200</b>	<b>T 300</b>	<b>TA 300</b>	<b>T 450 (S*)</b>	<b>T 600 (S*)</b>	<b>T 800</b>
Grabenbreite <b>A</b>	mm inch	25 - 30 - 40 - 50 1 - 1,2 - 1,6 - 2	25 - 30 - 50 - 80 1 - 1,2 - 1,6 - 3,2	25 - 30 - 50 - 80 1 - 1,2 - 1,6 - 3,2	50 - 80 - 100 - 130 - 160 - 200 1,6 - 3,2 - 4 - 5 - 6,3 - 8	80 - 100 - 130 - 160 - 200 3,2 - 4 - 5 - 6,3 - 8	250 10
Grabentiefe <b>B</b>	mm inch	200 8	300 12	300 12	150 - 450 6 - 17	200 - 600 8 - 24	450 - 800 17 - 31
Tiefeneinstellung		-	-	-	Hydraulisch	Hydraulisch	Hydraulisch
Seitenverschub		Mechanisch	Hydraulisch	Hydraulisch	Hydraulisch	Hydraulisch	Hydraulisch
Vorrichtung zum Ausräumen des Grabens		-	☐	☐	☐	☐	-
Förderband		-	-	☐	☐	-	-
Seitenneigung		-	-	●	-	-	-
Fräsrاد mit Segmenten		-	-	-	☐	☐	-
Absaugvorrichtung		-	☐	☐	☐	☐	-
Einsatzgewicht mit Standardrad (1)	kg lbs	270 600	665 1460	845 1860	1115 2450	1340 2950	1430 3150
Geforderte Ölmenge	l/min gpm	35 - 75 9 - 20	60 - 115 16 - 30	60 - 115 16 - 30	100 - 160 27 - 42	110 - 170 29 - 45	110 - 170 29 - 45
Max. Öldruck	BAR psi	250 3625	300 4350	300 4350	300 4350	300 4350	300 4350

● Standard ☐ Auf Wunsch

(1) Dem Anwender unterliegt der Nachweis, ob die Eigenschaften des Trägergeräts auf das Gewicht und die Merkmale des gewählten Anbaugeräts abgestimmt sind.

2) Nur Modelle T450 S und T600 S.

\*) Ausgestattet mit einem Fräsrاد mit Segmenten

Jegliche Haftung für die bereitgestellten Informationen ausgeschlossen.

Technische Änderungen vorbehalten.